



Lit

Actilit



LE MOBILIER MÉDICAL DEPUIS 1947

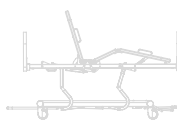

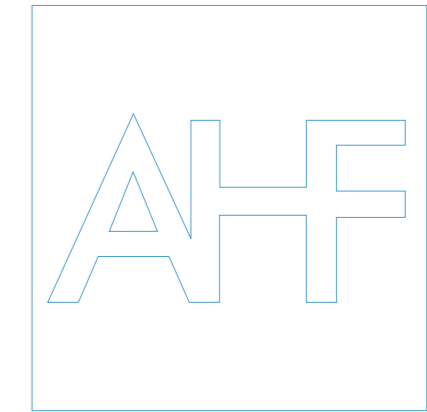

CONFORTABLE, HYGIÉNIQUE ET SÉCURISÉ

Notre lit Actilit à élévation électrique par bielette offre au patient et au personnel soignant confort, aisance et facilité dans son utilisation au quotidien.

Son déplacement est facilité, sa sécurité est renforcée avec nos systèmes de barrières et sa désinfection simplifiée.

Ses différentes options et accessoires répondent aux besoins des différentes pathologies.

Notre large choix de coloris et de panneaux permettent d'humaniser ce lit et de l'adapter aux contraintes fonctionnelles et esthétiques des services de santé.

CONFORT ET BIEN-ÊTRE DES PATIENTS RENFORCÉS

- Une descente du lit facilitée grâce à une position basse.
- Une sécurité renforcée avec des 1/2 barrières ou barrières 3/4 pour éviter les chutes et rassurer les familles.
- Une position fauteuil (proclive) pour un changement des points de compression.
- Une aisance dans le lit (pour ne pas glisser au fond du lit) avec un seul bouton position fowler.
- Des matelas standards ou thérapeutiques adaptables avec nos deux types de barrières, 3/4 ou demi-barrières.

FACILITÉ DE TRAVAIL AU QUOTIDIEN POUR LE PERSONNEL SOIGNANT

- Une accessibilité complète sous le lit pour accueillir une table à manger au lit ou un lève malade.
- Une position proclive/déclive, pour repositionner le patient.
- Un déplacement facilité du lit en latéral avec les 4 roues capotées libres double galet et un freinage aisé.
- Une élévation électrique très rapide pour des soins à 76 cm.
- Des commandes accessibles en permanence intégrées à la barrière ou par satellite au pied du lit.

SÉCURITÉ HYGIÉNIQUE RENFORCÉE ET UNE DÉSINFECTION OPTIMALE

- Une conception offrant une facilité pour le nettoyage des différentes parties : *surface de couchage, du châssis bas, roues, télécommandes et accessoires.*
- Un choix de matériaux et une construction unique pour prévenir des infections nosocomiales grâce à des surfaces lisses, facilement accessibles et avec des contacts limités.



LIT ACTILIT

Plus qu'un lit, une aide aux soins

Réf. HB59438 - HB59439



1 | PANNEAU

Panneau fixé au sommier ou fixé au châssis pour faciliter la hauteur variable et la mise en position proclive / décline.

2 | BARRIÈRE LATÉRALE

Toujours plus de sécurité et d'autonomie pour les patients, de confort d'utilisation pour le personnel soignant, avec nos 2 concepts de barrières :

- Demi-barrière
- Barrière 3/4

Découvrez en page 6 les avantages de nos barrières dernière génération.

3 | RÉGLAGE DE LA HAUTEUR

Le système d'élévation électrique par bielette permet une élévation aisée et une utilisation durable du lit ACTILIT

4 | MANŒVRABILITÉ ET FREINAGE

Maniabilité des déplacements assurée par roulettes mono galet capotées renforcées. Le freinage est centralisé sur 4 roulettes dont une directionnelle avec une pédale de frein centralisée.



Les roulettes double galets renforcent l'aisance de déplacement du lit, notamment en latéral.

Option : Possibilité de 5^e roulette

5 | COMMANDE CPR

- Une hygiène renforcée et une désinfection facilitée.
- De très faibles coûts d'entretien ou de maintenance.

6 | TÉLÉCOMMANDE PATIENT

Sur flexible en tête de lit

7 | COMMANDE MANUELLE

Une télécommande intégrée dans la barrière facilite l'autonomie du patient pour le réglage de son lit. Possibilité d'intégrer la même télécommande pour le soignant à l'extérieur des barrières pour effectuer des soins avec aisance.

Verrouillage de fonction sélective et position automatique préprogrammée.

8 | TÉLÉCOMMANDE SOIGNANT

Sur flexible en pied de lit.

Verrouillage de fonction sélective et position automatique préprogrammée.



9 | RALLONGE SOMMIER / PORTE COUVERTURE

25 cm

11 | CHÂSSIS

Un châssis libre en dessous pour permettre le passage d'une table à manger au lit ou d'un lève malade et faciliter la désinfection.

10 | SOMMIER

Un couchage confortable avec un sommier compact, un relèvement buste à translation électrique et une flexion des genoux électrique. Relèvement jambe manuel ou électrique.

LES BARRIÈRES

Prévenir les chutes et faciliter l'autonomie



Barrière 3/4

Conforme à la norme CEI 60601-2-52 prophylaxie des chutes

- Elle permet au résident de sortir du lit en situation d'urgence.
- Possibilité de rajout d'un complément de barrière pour une sécurité optimale.
- Déblocage de la barrière facilité par un simple bouton.

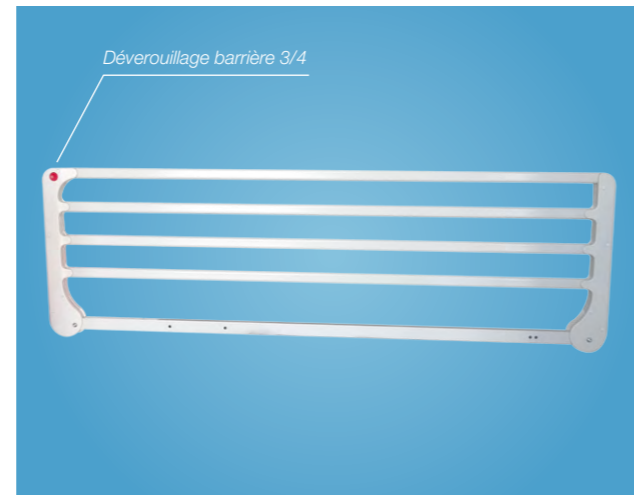

Demi-barrière

Conforme à la norme CEI 60601-2-52 (prophylaxie des chutes)

La 1/2 barrière permet de sécuriser le patient à tout moment suivant ses pathologies. Une seule barrière à la fois peut être baissée pendant que les autres restent relevées pour une protection maximale.

Elles permettent également au malade une autonomie complète en actionnant seulement la barrière de tête, ce qui laisse libre la descente ou la montée dans le lit.

Des télécommandes patient intégrées à l'intérieur des barrières permettent une autonomie plus grande. Des télécommandes soignants intégrées à l'extérieur des barrières facilitent les soins.



Déverrouillage demi barrière

Niveau 1 : Protection légère.

Les 2 demi-barrières peuvent être levées pour offrir une protection appréciable sans obstacle à la vision

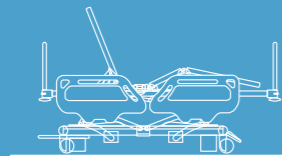

Niveau 2 : Protection et autonomie

La demi-barrière latérale actionnée permet au patient de sortir du lit en toute quiétude



Niveau 3 : Sécurisation totale

Les 4 demi-barrières latérales sont entièrement levées.

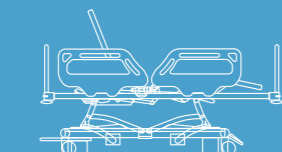

LES 5 POSITIONS CONFORT ET SÉCURITÉ

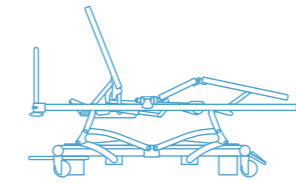

POSITION BASSE

Pour sécuriser le patient.

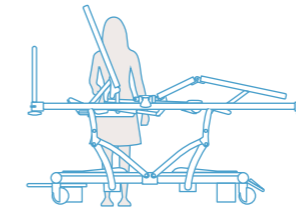

POSITION HAUTE

Pour réaliser les soins.

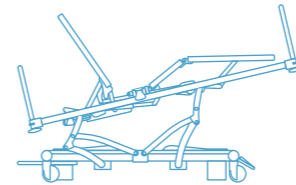

POSITION DÉCLIVE

Position d'urgence. Permet de repositionner le patient en tête de lit.

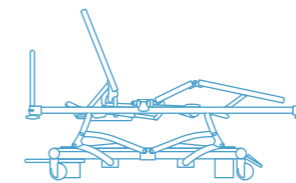

POSITION FOWLER

Favorise le soulagement des zones de pression pour les affections artérielles ou veineuses lors d'allègement prolongé.

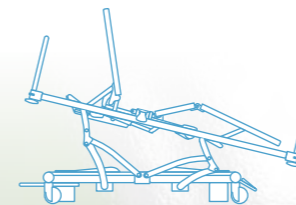

POSITION FAUTEUIL

Pour le bien-être du patient. Permet le changement des points de compression (prévention des escarres). Facilite la vie sociale du patient.

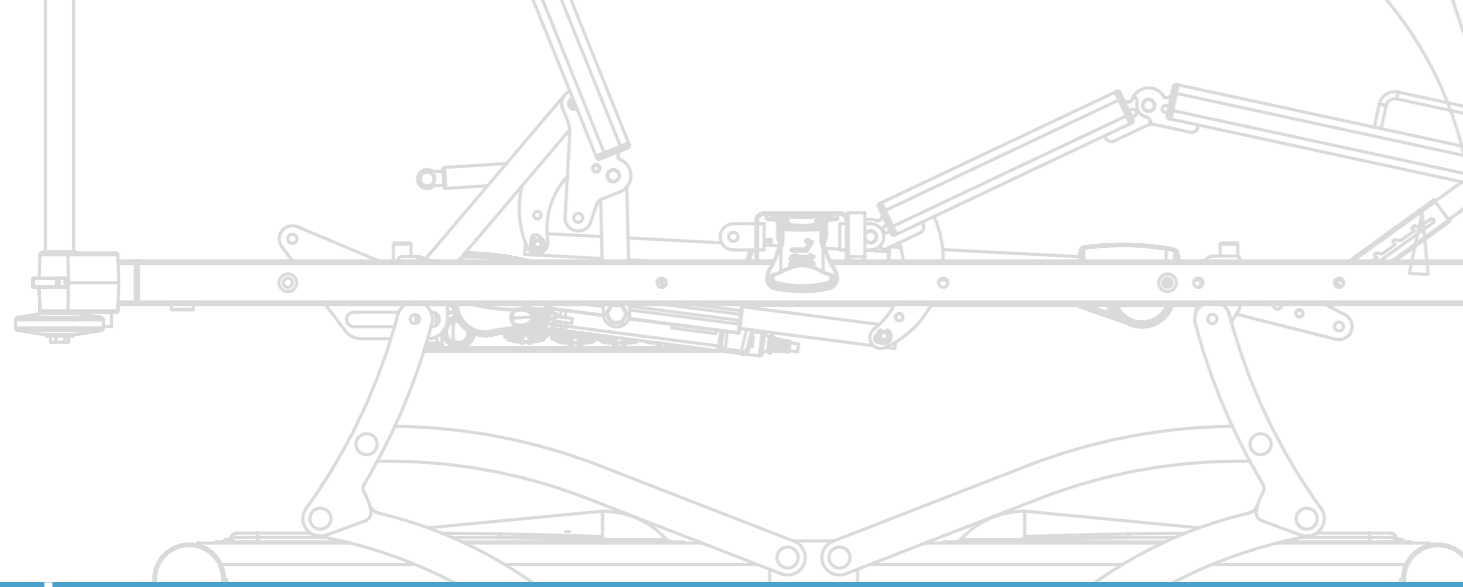

LES DONNÉES TECHNIQUES

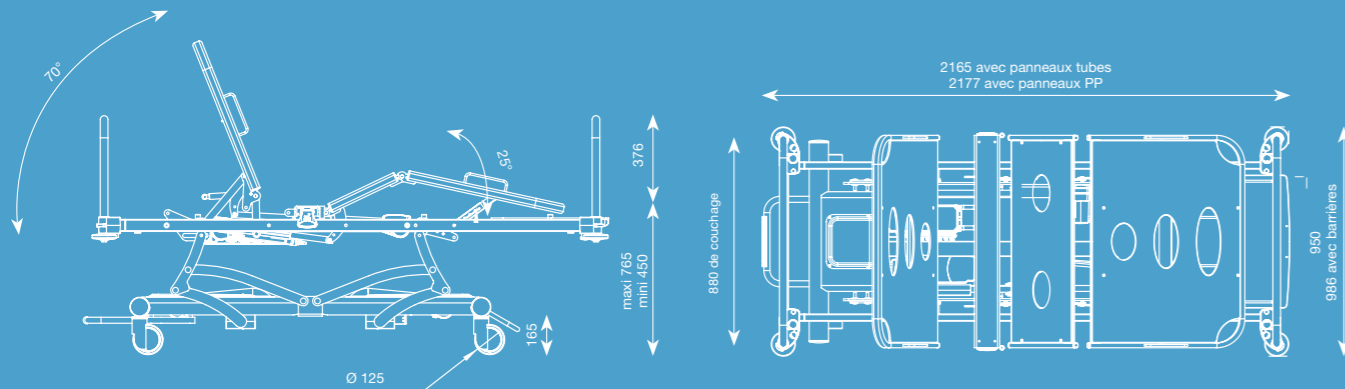

Lit à hauteur variable avec système d'élévation par bielettes
 réf. ACTILIT HB59438 - HB59439

Hauteur minimum : 450 mm

Hauteur maximum : 765 mm

Réglage décline-proclive maximum : 15°

Réglage relève-buste maximum : 68°

Section pieds : 25°

Poids : 120 kg

Capacité maximale : 220 kg

Tension alimentation : 200 V - 50 Hz

Tension en service : 24 VCC

Indice de protection IP : IPX4

Surface utile de couchage : 2000 x 900 mm

Classe électrique : 1B

Nos matériels sont des dispositifs médicaux de
 Classe I conformes à la directive 93/42/CEE.

Ils répondent aux normes :

- NF EN 60601-1
- NF EN 60601-2-52
- NF EN 60601-1-2

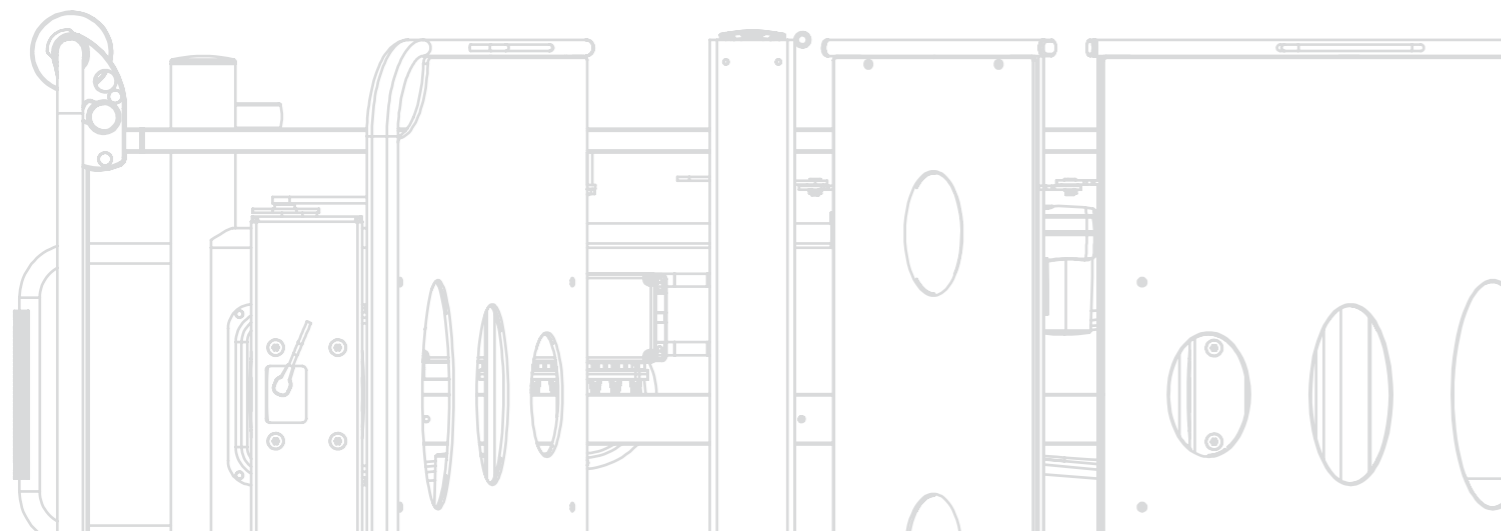

LES ACCESSOIRES

Les accessoires barrières



Paire de barrières pliantes 3/4
réf. LSUGH2BPLAT2



Demi barrière
réf. LSUGH2BPLP1/2



Complément de barrière
réf. 20113036



Paire de protections mousse pour barrières 3/4
réf. LSUGHPMBF2

Les autres accessoires



Flexible télécommande
réf. LSUGHFTL



Tiges porte serum 2 crochets
réf. LSUGHPSTAL2NM



Tiges porte serum 4 crochets
réf. LSUGHPSTAL4NM



Potence orientable
réf. LSUGHPL

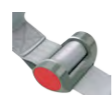

Poignée enrouleur sur potence
réf. LSUGHPLPE



Porte redon
réf. LSUGHPRECLA



Porte sac à urine
réf. LSUGHPSUCLA



Porte urinal
réf. 20113050



Porte bocal
réf. LSUGHPOCLA



1 attache sangle boulonné
réf. LSUGH1AS

Pour plus de renseignements,
contactez le service commercial AHF au 04 77 50 05 13

LES OPTIONS



Télécommande intégrée optionnelle
Soignant seul : réf. LSUGHCS1/2BP
Patient seul : réf. LSUGHCP1/2BP
Patient + soignant : réf. LSUGHCSP1/2BP



Satellite de commande patient
réf. LSUGHSCPT
• Flexible + télécommande patient compris



Satellite de commande soignant
réf. LSUGHSCST
réf. LSUGHSCSTLCD
• Degré d'inclinaison sur écran LCD



4 roulettes ø125/ ø150 servo
réf. LSUGHRI125 / réf. LSUGHRI150
• Freinage centralisé sur 4 roulettes dont 1 directionnelle



Roulette double galet
réf. LSUGHRDG125
réf. LSUGHRDG150



5^{ème} roue directionnelle
réf. LSUGHR5



Supplément panneau tête fixe
réf. LSUGHPANFIXE



Veilleuse sous le lit
réf. LSUGHVEILT
• Lumière projetée au sol pour repérage du résident (non représenté sur le lit)

Porte obus
réf. 20113045
• Disponible uniquement avec panneau de tête fixe (LSUGHPANFIXE)

5 BONNES RAISONS DE CHOISIR AHF



QUALITÉ & FIABILITÉ

Fabricant depuis 1947.

Nos lits et mobiliers font référence sur le marché français.



R&D & DESIGN

Notre laboratoire R&D et notre équipe de designers conçoivent des produits esthétiques et ergonomiques pour le confort de vos patients et de votre personnel soignant.



ÉCO CONCEPTION

AHF s'engage pour rendre l'environnement plus propre et ce dès la conception de nos produits.



LIVRAISON & INSTALLATION

- Transport assuré par nos soins
- Installation & montage par nos techniciens
- SAV
- Formation



FABRICANT FRANÇAIS

LES NUANCIERS

Les stratifiés

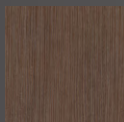

Woodline café
H1428 ST22

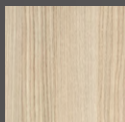

Frêne de Lyon sable
H1298 ST22

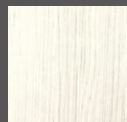

Hacienda blanc
H3078 ST22

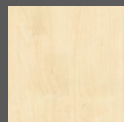

Bouleau de Mainau
H1733 ST9

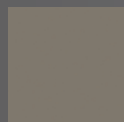

Basalte
U730 ST9

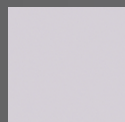

Reflet
U400 ST9



Orange
U332 ST15



Cerise
U323 ST15

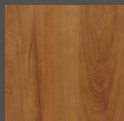

Poirier de Lindau
H3113 ST15

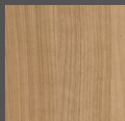

Merisier Romana
H1615 ST15

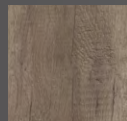

Chêne Nebraska gris
H3332 ST10

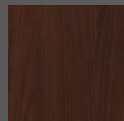

Hêtre de Lyons
Chocolat
H1599 ST15



Abeille
U146 ST15

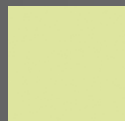

Sencha
U634 ST15

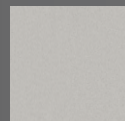

Aluminium
F509 ST2

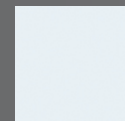

Bleu polaire
U533 ST15

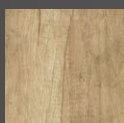

Chêne Nebraska
naturel
H3331 ST10



Érable
H1521 ST15



Horizon
U522 ST15

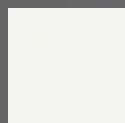

Blanc craie
W908 ST2/SM

Retrouvez l'ensemble de nos univers sur

WWW.GROUPE-AHF.FR



ZAC La Gravoux
42380 LA TOURETTE

Tél. +33 (0)4 77 50 05 13
Fax +33 (0)4 77 50 06 05

contact@groupe-ahf.fr



créativité & innovation au service de la collectivité



ateliersduhautforez

LE MOBILIER MÉDICAL DEPUIS 1947

